

■ **CARRÉMENT
POLYVALENT !**

PRÉPARATION DE SOL PROFOND • PRÉPARATION DE SOL SURFACE • SEMIS FERTILISATION



ROULEAUX TASSEURS AVANT • ENTRETIEN DES CULTURES ET PRAIRIES



CULTI 4000

■ DÉCHAUMEUR - CULTIVATEUR

CULTI 4000 est un outil porté 3 points de reprise de labour et de déchaumage. La profondeur de travail peut aller jusqu'à 25 cm à 8 Km/h.

Les différents pas de dents utilisables sur un même châssis, en font un outil très polyvalent. Avec un choix de 4 modèles de dents possibles, réparties sur

4 poutres, CULTI 4000 assure un flux optimal de terre, même en cas de résidus importants.

Cinq types d'équipements arrières standards sont adaptables.

CULTI 4000 existe en 3 m, 3 m 50 et 4 m en fixe. Une version repliable hydrauliquement à 3 m pour le transport, existe de 4 m à 6 m 50.

La puissance requise est de 5 à 8 CV par dent.



 **carre**
Carrément convaincant

LE CHÂSSIS

■ FIXE

- Bâti tube 100x8 mm / 4 poutres monobloc entièrement soudé
- Entraxe poutre : 450 mm avant et arrière, 600 mm au centre
- Attelage 3 points à broches anti-rotation entre chapes :
- Écartement N°2 - Broche N°2/3 / 3m & 3m50
- Écartement N°2/3 - Broche N°2/3 / 4m
- Trois densités de dents au choix pour un même bâti

Largeur	3 m			3 m 50			4 m		
Pas	200	233	280	200	228	266	211	237	271
Nombre de dents	15	13	11	17	15	13	19	17	15



■ REPLIABLE

- Bâti tube 100x8 mm / 4 poutres, 100x10 mm sur poutre avant
- Châssis monobloc entièrement soudé
- Entraxe poutre : 450 mm avant et arrière 600 mm au centre
- Attelage 3 points à broches anti-rotation entre chapes écartement N°3 - Broche N°2/3
- Deux densités de dents aux choix / 4 rangées
- Verrouillage et déverrouillage mécanique automatique des extensions au travail
- Verrouillage et déverrouillage hydraulique des extensions au transport

Largeur	4m		4m50		5m		5m50		6m		6m50	
Pas	200	250	200	250	200	250	200	250	200	250	200	250
Nombre de dents	21	17	23	19	25	21	29	23	31	25	33	27



LES DENTS et SOCS



• Dent □30 double spire. Dégagement 580 mm



• Dent □35 double spire. Dégagement 720 mm



• Dent Chisel mono-lame 55x25. Dégagement 670 mm

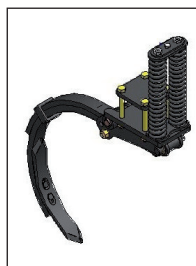

• Dent Chisel bilame 55x25 + 20. Dégagement 690 mm



• Soc réversible 75x13x345. Adaptable sur dent □30 ; dent □35

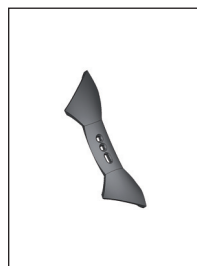

• Soc réversible 140x14x500. Adaptable sur dent □30 ; dent □35 ; Chisel



• Soc réversible 55x15x400. Adaptable sur dent Chisel

LES ÉQUIPEMENTS



• Rouleau 8 barres □ 25 mm, Ø445



• Double rouleau disques ondulés Ø510 pas de 125



• Herse peignes escamotable, Ø16 sur 1 barre + rouleau 8 barres □ 25 mm, Ø445

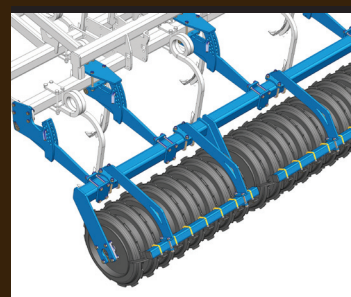

• Rouleau disque alvéolé Ø600 pas de 150

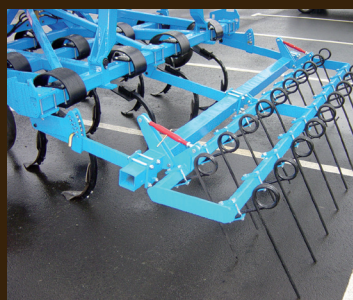

• Herse peignes escamotable, Ø16 sur 2 barres. Longueur utile 500 mm

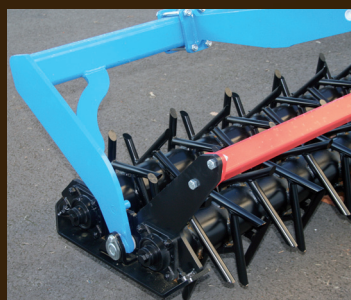

• Rouleau bipenta, double rotor Ø400 à dents Ø25

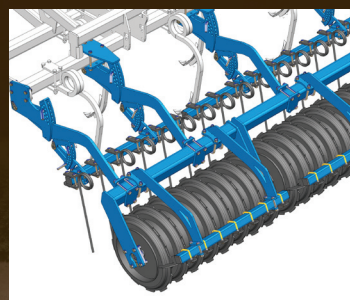

• Rouleau disque alvéolé Ø600 pas de 150 + peigne Ø16



SEMLOC

- Implantation de culture en semis à la volée (de surface)
- Distribution pneumatique
- Débit centralisé assuré par radar
- Doseur volumétrique de 8 à 100 Kg/ha
- Contenance de 400 litres
- Entraînement soufflerie par moteur hydraulique x1 ou x2 ou soufflerie hydraulique selon largeur d'application



Signalisation selon réglementation en vigueur

Possibilité de revêtement carbure sur les socs

LES OPTIONS



• Soc triangulaire 350x8. Adaptable sur dent □ 30; dent □ 35

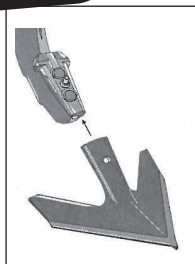

• Possibilité de soc à échange rapide



• Paire de roues pneus escamotables Ø535x168 sur CULTI 4000 fixe pour améliorer la stabilité

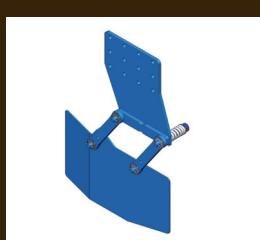

• Paire de déflecteurs latéraux sur parallélogrammes à sécurité ressort



• Paire de roues pneus Ø535x168 sur outil CULTI 4000 repliable pour plus de stabilité

Les points carrément forts

■ Sécurité :

- Verrouillage et déverrouillage des extensions au transport et au travail
- Largeur de transport selon réglementation en vigueur
- Extension avec vérin double piloté pour éviter tout risque de chute



■ Solidité :

- Bâti monobloc massif, entièrement soudé tube \square 100x8 -100x10 sur poutre avant
- Broche 3^e point anti-rotation N°2/3 sur plaque acier ép : 20 mm
- Broche d'attelage anti-rotation sur plaque acier ép : 15 mm



■ Efficacité :

- 3 pas de dents possibles sur version fixe et 2 sur repliable, pour s'adapter aux conditions de travail et aux exigences
- Verrouillage hydrau mécanique des extensions pour un travail uniforme sur toute la largeur



■ Confort :

- Roulements auto-alignement graissés à vie sur les rouleaux et les roues
- Réglage de terrage du rouleau par broches sur secteur à positions multiples
- Verrouillage des extensions au transport, sans descendre du tracteur

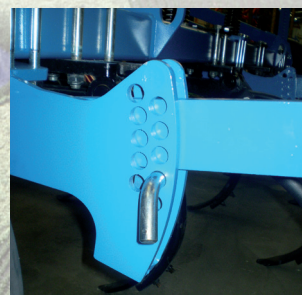

■ Qualité :

- Contrôle à chaque étape de la production
- Peinture de finition polyuréthane sur apprêt époxy
- Traitement de surface avant peinture par conversion
- Contrôle final avant expédition, consultable sur demande

■ Environnement :

- Facilite légèrement la pénétration de l'eau en surface
- Réduit l'érosion en préservant les mottes de terre en surface, ce qui freine le ruissellement de l'eau et l'action du vent
- Équipé de SEMLOC, permet de réaliser des couverts végétaux permettant de réduire l'érosion, d'éviter la battance des sols, d'augmenter la matière organique du sol et de retenir les éléments fertilisant en surface

nemo Tél: 02 51 57 26 53 www.nemocompack.com/n1 6551302-FR-CULTI 4000

ecoIMPACT



1+

- Entreprise familiale basée en Vendée
- Constructeur depuis 1938
- Spécialiste de la préparation du sol, du semis, de la fertilisation, de l'entretien des cultures et des prairies
- Site certifié ISO 9001 pour la qualité et ISO 14001 pour l'environnement
- 80 collaborateurs sur 8 000 m² couverts

Site dédié au désherbage mécanique : atoutbiner.fr



carre
Carrément convaincant

CARRÉ sas - CONSTRUCTIONS MÉCANIQUES
Z.A. Les Fours • BP 6 • F • 85140 SAINT-MARTIN-DES-NOYERS
Téléphone : +33 (0)2 51 07 82 35 • Fax : +33 (0)2 51 07 80 75
Internet : <http://www.carre.fr> • E-mail : carre@carre.fr